



ИМПЕРИЯ КАМНЯ

Компания Империя Камня является официальным представителем итальянской компании AitalMac на территории РФ и уполномочена производить поставку оборудования, гарантийное и пост-гарантийное обслуживание.

Мостовой станок с ЧПУ TOP CUT 500 (3-х осевой)



Качество оборудования AitalMac закладывается на самом раннем этапе производства – проектировании, в ходе которого при помощи компьютерного моделирования проверяется устойчивость конструкции и основных узлов станка к статическим и динамическим воздействиям при различных режимах работы.

Основная конструкция станка выполнена из высокопрочной стали. Финишная обработка стали включала в себя пескоструйную обработку, шпатлевку и окраску эпоксидной эмалью.

Бесщеточный мотор, высокоточный редуктор и сменные шариковые подшипники позволяют достигать высокой точности при движении по осям X и Y.

Две V - образные направляющие для мостовой балки также выполнены из высокопрочной стали. Данный вид направляющих позволяет эффективно предотвратить вибрацию и повысить точность обработки.

Все электродвигатели станка – бесщеточные, типа 4Nm AC. Данный вид электродвигателей позволяет обеспечивать движение по осям X и Y со скоростью 0-17 м/мин., по оси Z 0-4 м/мин. с высокой точностью.

Основной двигатель имеет прямой привод с режущим диском, разработан компанией AitalMac специально для этого станка.

Система подачи воды контролируется автоматически электрическим клапаном. Все узлы и соединения защищены от попадания влаги и пыли.

Технические характеристики станка TOP CUT 500		
Максимальный диаметр режущего диска	мм	625
Минимальный диаметр режущего диска	мм	400
Движение диска по оси X	мм	3600
Движение диска по оси Z	мм	370
Движение направляющей по оси Y	мм	3650
Максимальная глубина пила с наибольшим диском	мм	200
Диаметр отверстия режущего диска	мм	50
Диаметр фланца режущего диска	мм	224
Мощность двигателя режущего диска	КВт	18
Скорость движения режущего диска по осям	м/мин	0 - 17
Габаритные размеры	мм	5400x5600x2900
Масса	кг	5800
Расход воды	л/мин	20/50
Максимальная потребляемая мощность	КВт	25

Комплектация «А» (основная)

В комплектации «А» станок TOP CUT 500 имеет 3 интерполярных оси (X, Y, Z), контролируемые ЧПУ, 4-ая ось используется только для определения координаты стола, ее управление остается ручным. В основной комплектации угол наклона диска относительно вертикали меняется вручную, но, тем не менее, все движения диска под углом управляются программным обеспечением. Это позволяет производить пошаговую распиловку материала под углом от 0 до 90 градусов. Станок в комплектации «А» оснащен двумя лазерами: один на мостовой балке для выравнивания, другой непосредственно перед режущим диском, позволяющий определять и контролировать положение диска в любой момент времени, даже при движении. Рабочий стол станка оснащен двумя гидроцилиндрами, которые изменяют угол его подъема относительно горизонтали от 0 до 85 градусов, одним гидравлическим фиксатором, позволяющим четко застопорить вращение стола на каждые 45 градусов, дополнительной тормозной колодкой для фиксации стола в любой позиции. Угол поворота стола постоянно отображается на панели управления. В этой комплектации на станке установлен сенсорный экран для управления программным обеспечением. Экран «связан» с обычным компьютером, который в свою очередь посредством USB кабеля соединен с CNC процессором.

В комплектации «А» предусмотрен сменный рабочий инструмент для использования пальчиковых фрез. Данный инструмент позволяет делать отверстия и производить криволинейную распиловку камня.

Станок в этой комплектации способен выполнять широкий спектр работ, не свойственных обычным мостовым станкам. Например, с помощью диска можно изготавливать фигурные профили, как на поверхности, так и на торце заготовки (см. картинку снизу). Фигурные профили загружаются из файлов DFX.

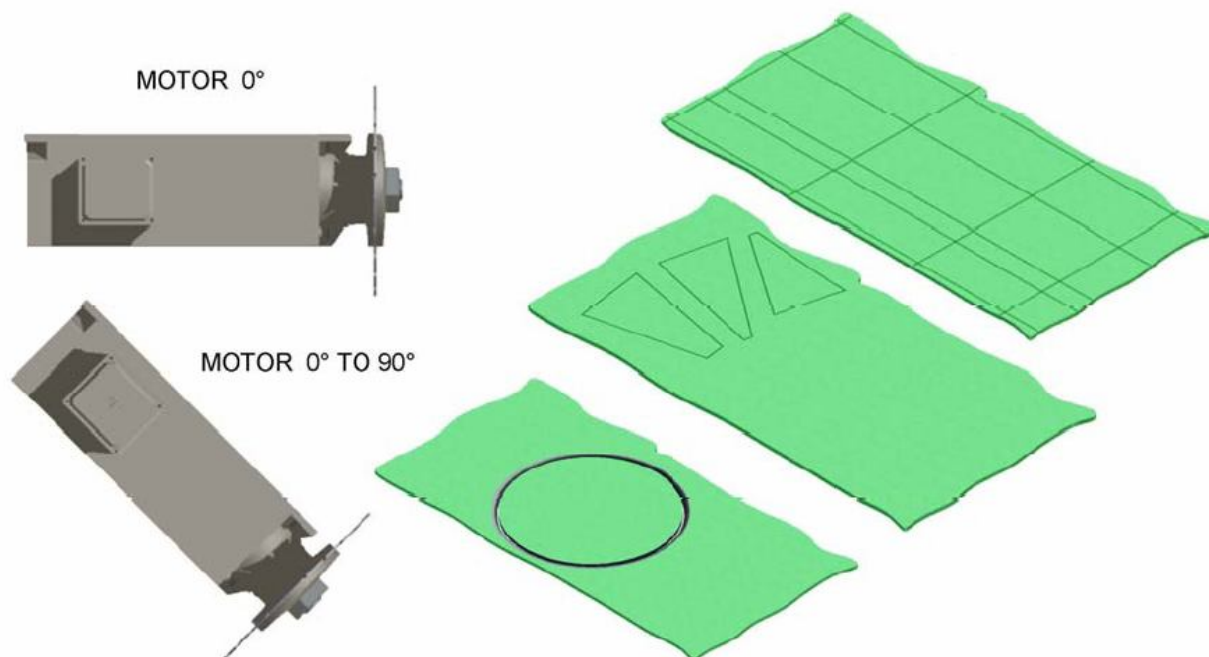

Работы из DFX файлов

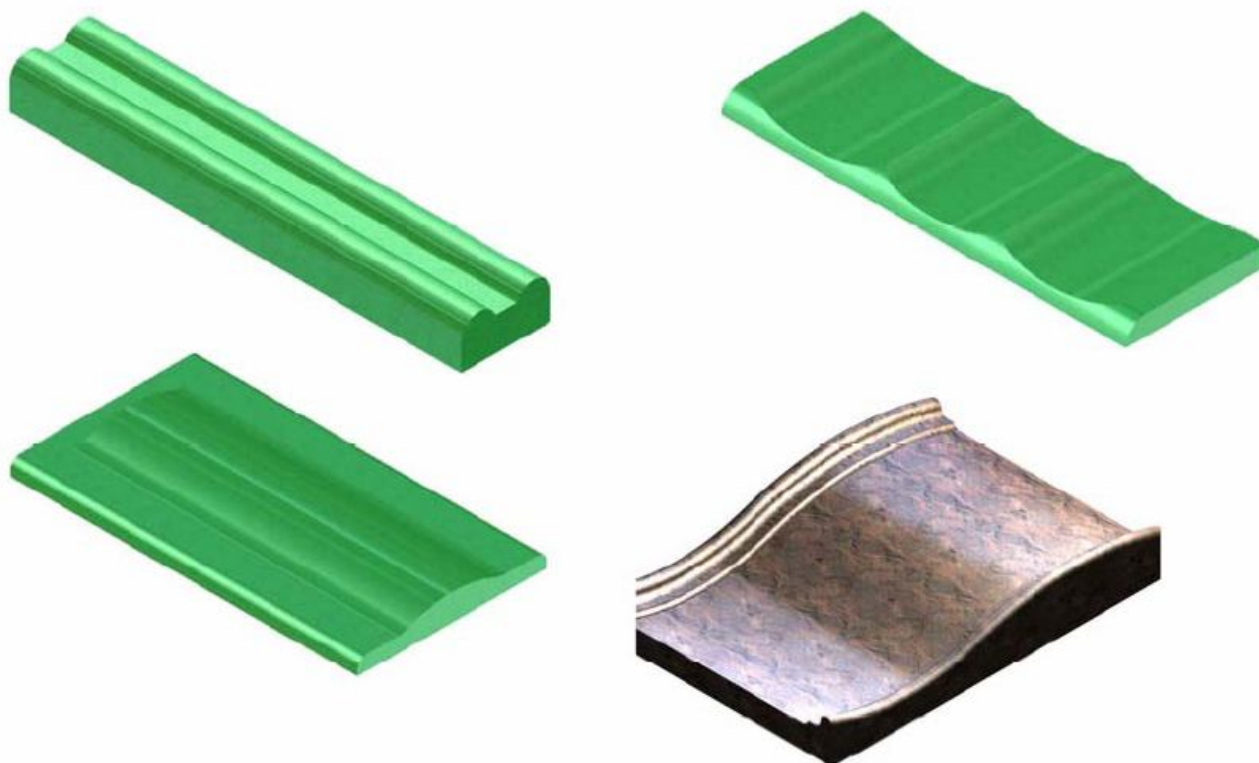

MOTOR 90°

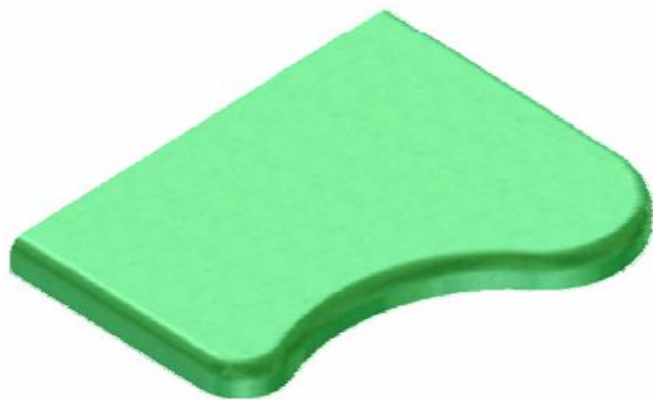
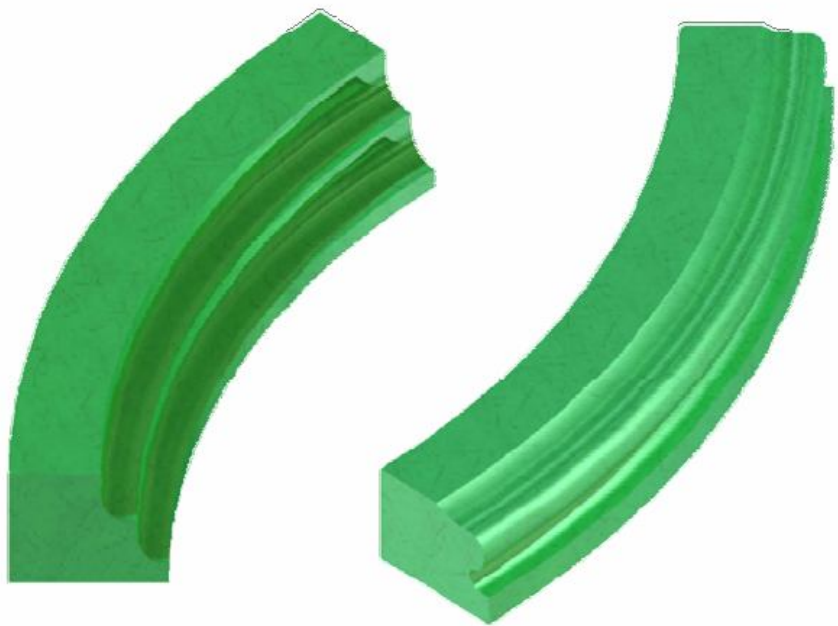

Программное обеспечение необходимое для работы пальчиковой фрезы является базовым для всех комплектаций.

Пальчиковая фреза позволяет выполнять распиловку камня в тех случаях, когда это невозможно сделать диском. (см. фото снизу)

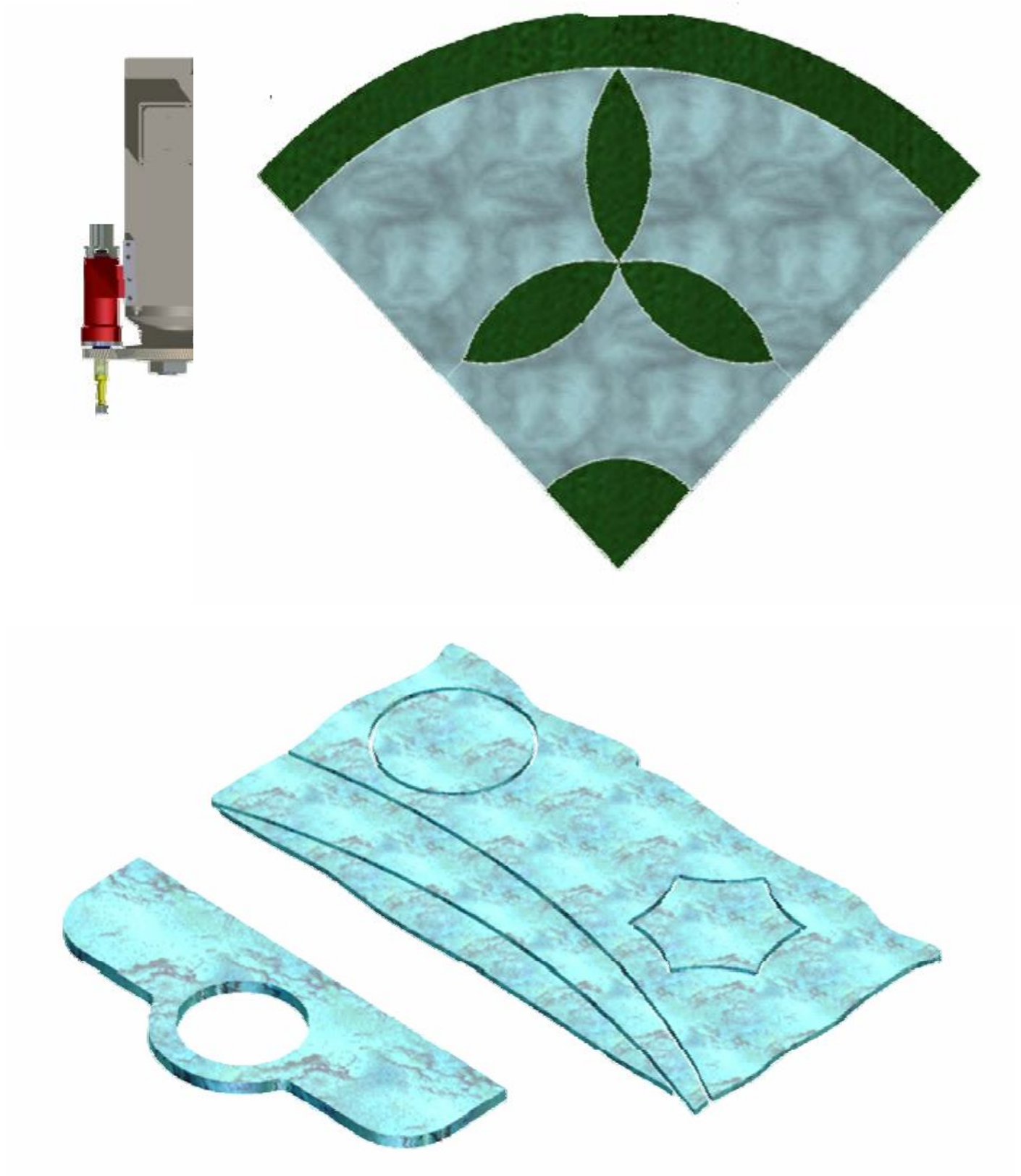

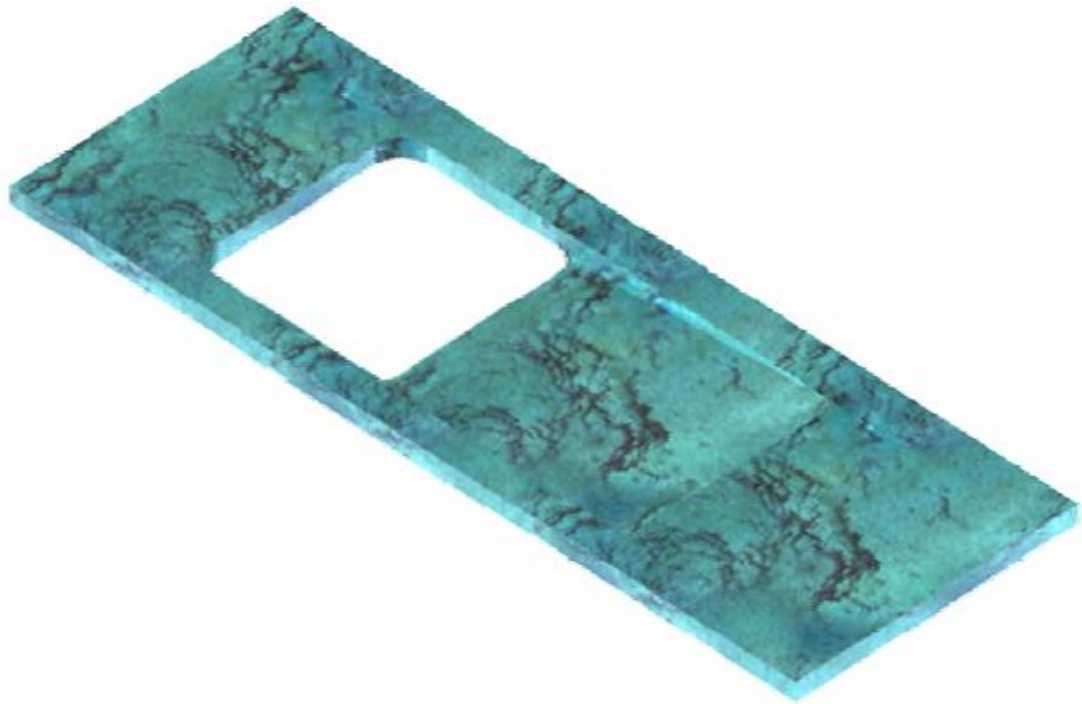

Программное обеспечение, которое установлено на базовой комплектации «А» позволяет не просто управлять работой станка (пошаговая, комплексная, ручная распиловка, фигурные профили), но и способно просчитывать оптимальную скорость распиловки автоматически. В этом случае даже не опытный оператор сможет эффективно управлять работой станка.

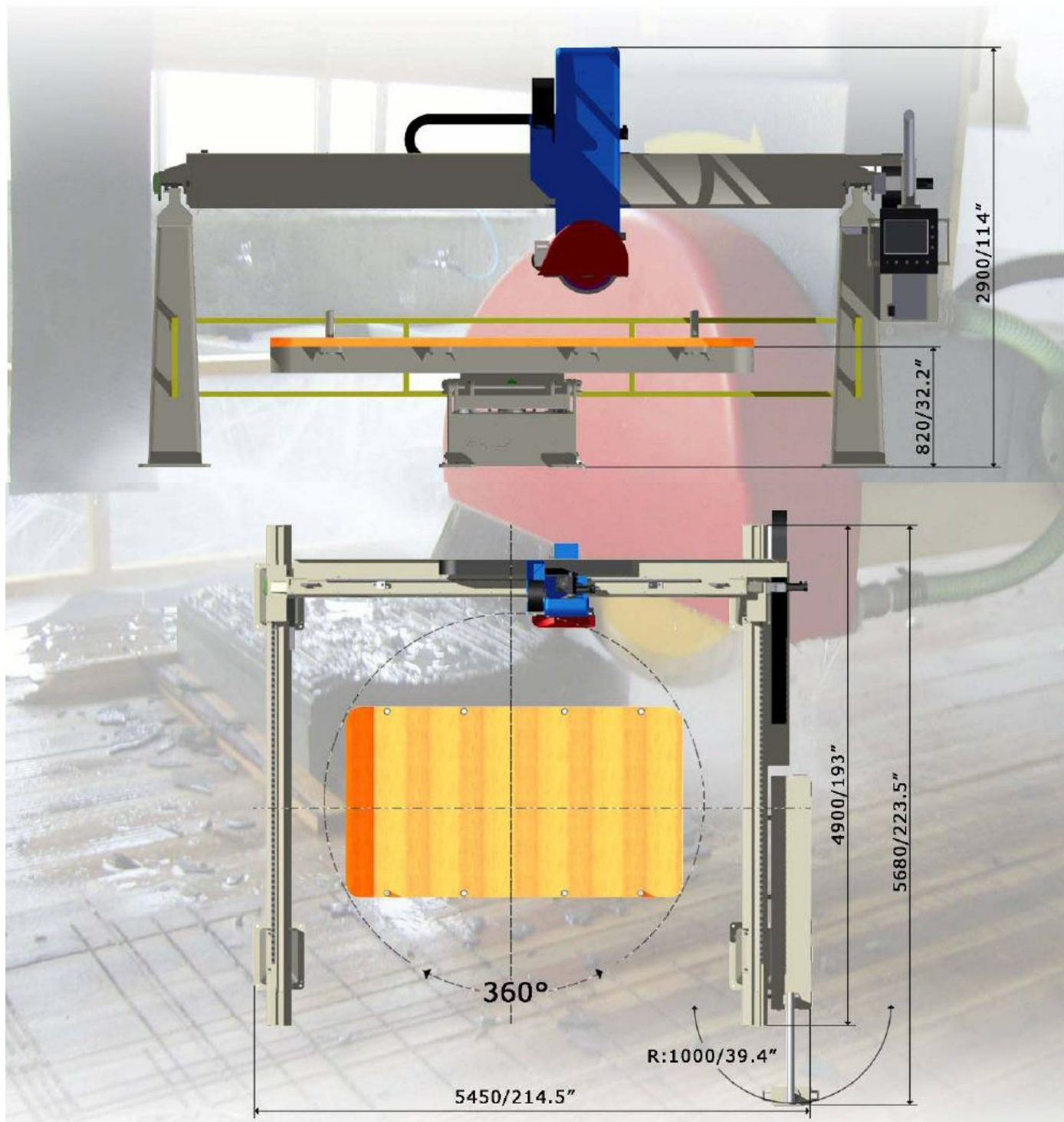

Базовая комплектация «А» станка TOP CUT 500 включает в себя следующее:

Вращающаяся рабочая часть станка от 0 до 90 градусов, ручное изменение положения. Основной двигатель (AitalMac) прямого привода выполнен из стали и алюминия, оснащен автоматической системой воздушного охлаждения.

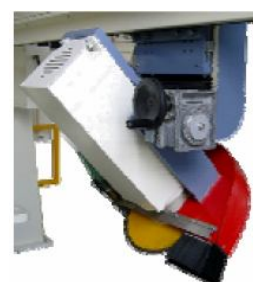

Рабочий стол, вращаемый вручную. Оператор в любое время может определить точные координаты стола на дисплее с точностью до 1/10 градуса.

Автоматический фиксатор стола на каждые 45 градусов. Тормозная колодка для фиксации стола в любом положении.

Два гидроцилиндра рабочего стола способны изменить его положение относительно горизонтали до 85 градусов, при этом, нагрузка на стол может достигать 1 тонны. Эта система снабжена клапанами, предотвращающими случайное падение стола.



Выносной пульт управления, расположенный в правой части станка, оснащен сенсорным экраном и доступным программным обеспечением.

Движение по всем осям (независимо от типа привода: автоматический или ручной) контролируется посредством USB с основным компьютером. При этом на компьютере установлена ОС Windows XP. Программное обеспечение имеет очень простую конструкцию, что в свою очередь, позволяет в кратчайшие сроки обучить специалиста для работы с ним.



Пульт дистанционного управления позволяет управлять машиной на безопасном для оператора расстоянии.



Экономия времени и материала являлась главным условием при разработке программного обеспечения. Например, в режиме ручного управления могут возникнуть проблемы несоответствия скорости распиловки с толщиной обрабатываемого материала. В этом случае программа поможет оператору отменить действие или, если он нарушил последовательность действий, приводящую к разрушению диска и порче материала, предотвратить потери материала и времени.

Программное обеспечение AitalMac разработано для наиболее эффективной работы станка. Например, оно автоматически определяет оптимальную скорость движения диска для каждой конкретной распиловки.



В комплектацию «А» станка TOP CUT 500 также включен специальный инструмент, позволяющий использовать пальчиковые фрезы. Данное оборудование позволяет производить криволинейную распиловку и создавать рельефы. Крепится на основной рабочий орган при помощи одного оператора.

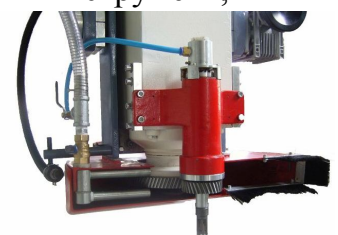

Стоимость станка в данной комплектации составляет 1 982 000,00 рублей с НДС
Срок поставки 70 дней.

В стоимость включены:

- пусконаладочные работы на месте эксплуатации
- обучение персонала

Дополнительные опции для базовой комплектации «А» станка TOP CUT 500.

Высокоскоростной шпиндель для гравировки и распиловки (4.5 кВт)



Данное оборудование смонтировано на левой стороне рабочего органа.

Скорость вращения шпинделя до 18 000 об/мин.

Скорость распиловки: мрамора толщиной 20 мм – 400-600 мм/мин.

гранита толщиной 20 мм – 200-400 мм/мин.

Стоимость при покупке со станком составляет 192 000, 00 рублей с НДС

Гарантия: 1 год на сменные узлы, 10 лет на основную конструкцию.

На компьютер, которым комплектуется данный станок, гарантия не распространяется, т.к. используется обычный компьютер. При поломке, заказчик может использовать любой подходящий системный блок. В этом случае компания – поставщик предоставляет программное обеспечение бесплатно.

Во время гарантии, при возникновении проблем с оборудованием, мы предоставляем 24-х часовую поддержку on line для самостоятельного устранения неисправности. Если проблема не может быть решена на месте, мы отправляем инженера. Компания-заказчик оплачивает перелет инженера и его проживание. В том случае, если поломка вызвана производственными дефектами оборудования, компания возвращает заказчику уплаченную ранее сумму.

При отсутствии гарантии, мы предоставляем 24-х часовую поддержку on line для самостоятельного устранения неисправности. Если проблема не может быть решена на месте, мы отправляем инженера. Компания-заказчик оплачивает перелет инженера, его проживание и 150 USD за каждый день работы специалиста.

Запасные части поставляются по предоплате.

«ИМПЕРИЯ КАМНЯ»

г. Челябинск, ул. Худякова 12а, тел: (351)248-88-64

www.emstone.ru

факс: (351)271-61-76, (emstone@mail.ru)